

同梱物

- MZK-1200DHP2 (本製品)
- 縦置用スタンド
- AC アダプタ
- かんたん設定ガイド(本紙)
- はじめにお読みください(保証書含む)

各部説明

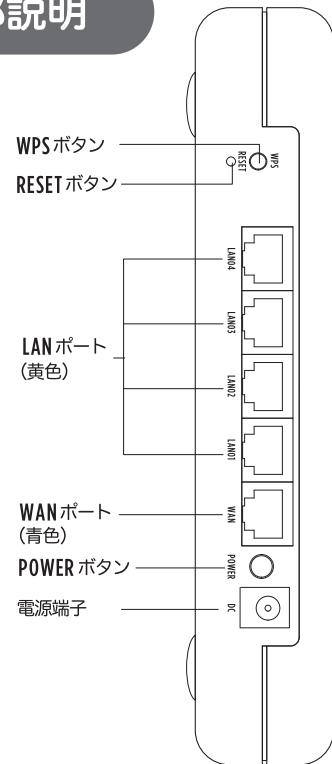

設置方法

横置き、縦置き、スタンドを使用、または、壁掛けで使用することができます。

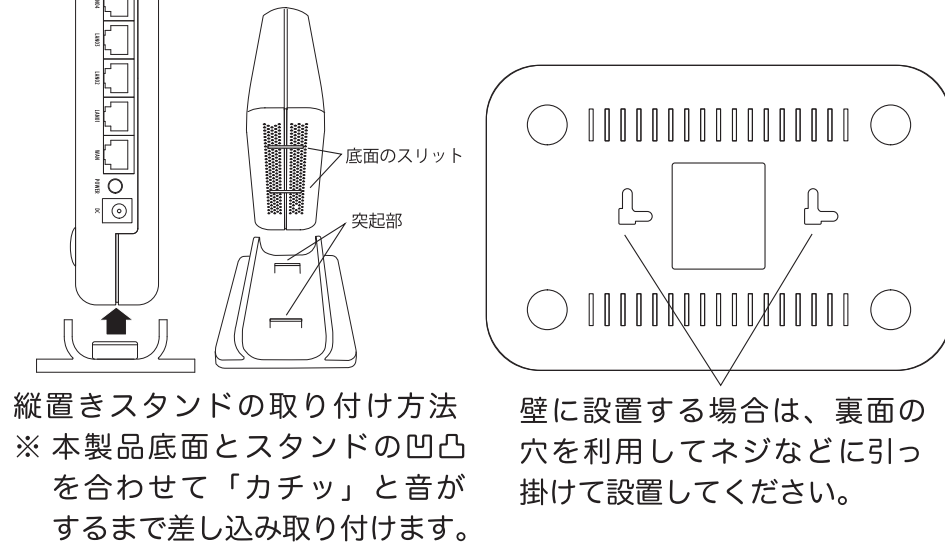

ルーター・アクセスポイントとして使用する場合

お使いの回線を判別して自動でモード（ルーター又はアクセスポイント）が切り替わります。

ルーターをお使いの場合：アクセスポイントモード

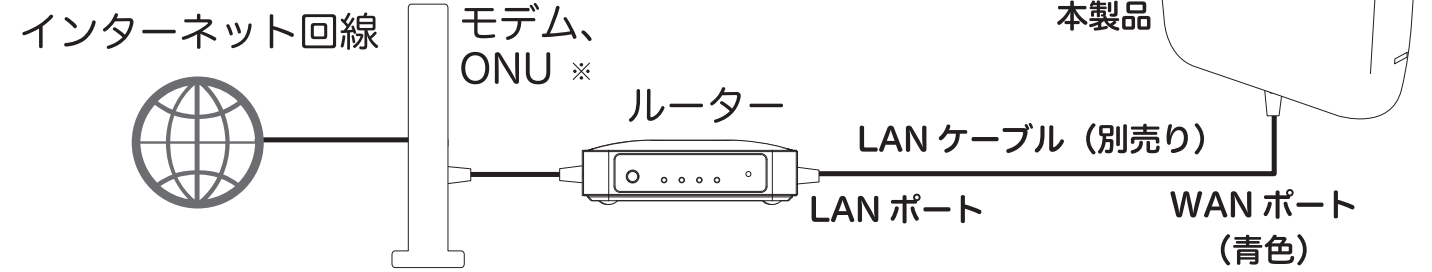

ルーターをお使いでない場合：ルーターモード



※ ONU (光回線終端装置)

機器接続

本製品と PC やスマホ、タブレットを接続します

無線の場合

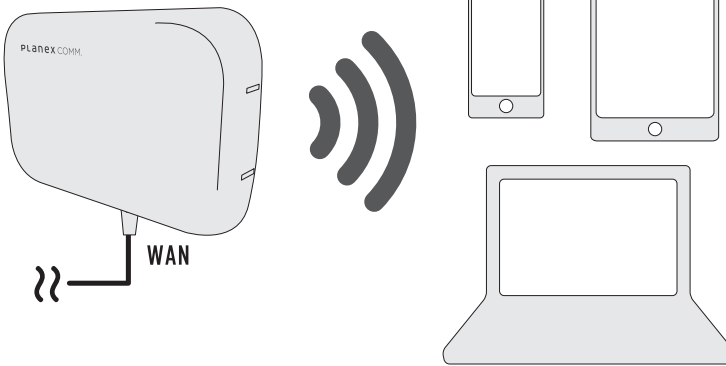

スマホの場合



スマホは「設定」から「Wi-Fi」を「ON」に



Wi-Fi 接続に表示された [planex_24-xxxxxx] [planex_5-xxxxxx] どちらかを選んで…



パスワードを入力後 Wi-Fi マークが表示されたら接続完了です。

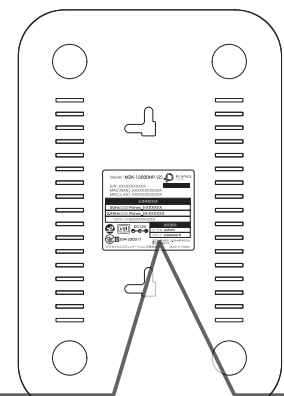

SSID およびパスワードは、本製品裏面のラベルに表示されています。

有線の場合

特に設定は必要ありません。



PCの場合

PC の場合は、画面のココをクリック

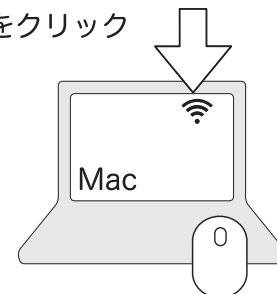
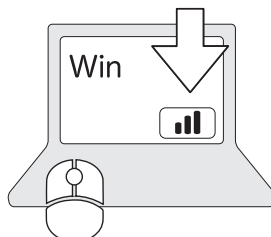

ネットワーク接続一覧に表示された [planex_24-xxxxxx] [planex_5-xxxxxx] どちらかを選んでパスワードを入力。 ※イラストの矢印位置に表示されるアイコンをクリックすると一覧が表示されます。

接続が終了したらインターネットをお使いになれます

※インターネット回線によっては、別途設定が必要です。 つながらない場合は、裏面をご覧ください。

※スマホなどでこのラベルの写真撮っておくと便利です。

Model : MZK-1200DHP (2)	PLANEX COMM.
S/N : XXXXXXXXXXXX	
MAC [WAN] : XXXXXXXXXXXX	
MAC [LAN] : XXXXXXXXXXXX	
出荷時設定値	
5GHz SSID : Planex_5-XXXXXX	
2.4GHz SSID : Planex_24-XXXXXX	
パスワード : XXXXXXXXXXXX	
設定画面	
ユーザー名 : admin	
パスワード : password	
DC12V	
VCCI	
204-330011	
5.2GHz帯 (W52)、5.3GHz帯 (W53) は 屋内使用限定です。	
プランネクスコミュニケーションズ株式会社	Made in Taiwan

かんたん設定画面の呼び出し方法

Web ブラウザを開いて、アドレス欄に「192.168.111.1」と入力します

※上位ルーターがある場合、ルーターモード以外では、IPアドレスが変わります。上位ルーターから本製品の IP アドレスを調べるか、一旦 WAN 側の LAN ケーブルを抜いてルーターモードで起動させ、設定完了後に WAN 側を接続してください。



PPPoE 接続の設定方法

PPPoE 回線をご利用の方は、「WAN の種類」から「PPPoE」を選択してプロバイダから提供されたユーザー名、パスワードを入力し「OK」をクリックします。



設定完了まで2分ほどお待ちください。



設定が終了したらインターネットをお使いになれます。

設定完了

中継機・コンバーターとして使用する場合

設定時

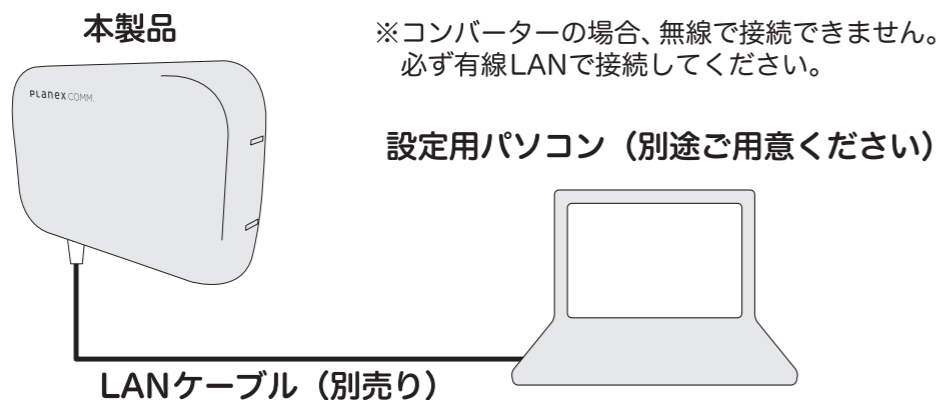

ご利用時のイメージ

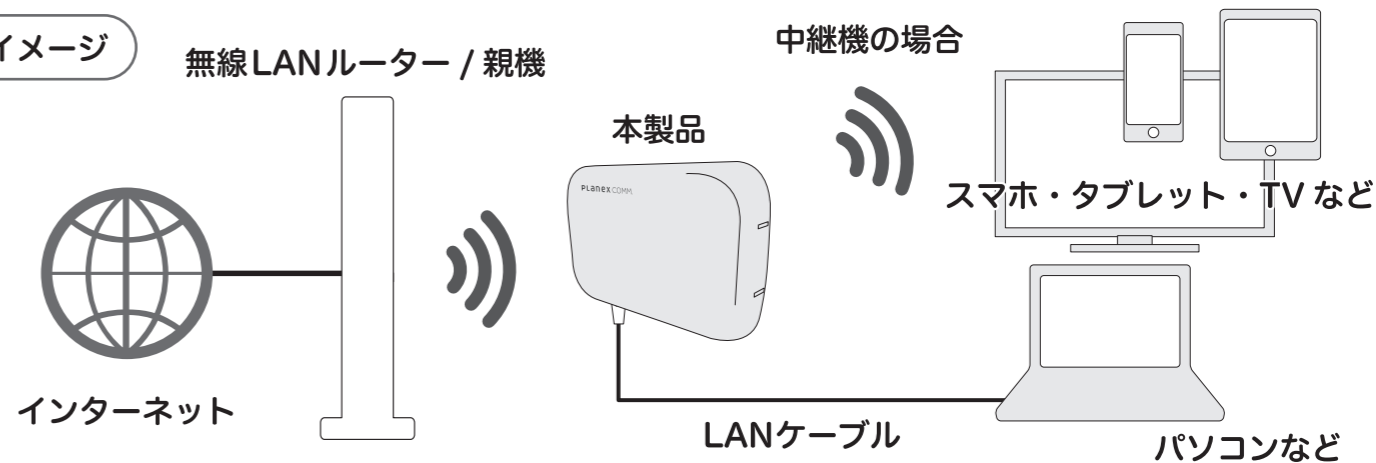

設定方法

1 工場出荷時は「ルーター・AP」設定なのでかんたん設定画面よりモードを選択します。選択後、再起動します。



2 中継機の場合、先に「中継の設定」を行ってください。※親機に接続後は、IPアドレスが変更されますので、ご注意ください。



3 親機への接続設定は、「中継機」「コンバーター」どちらも同じです。※周波数は「5GHz」「2.4GHz」のいずれか片方のみ選択できます。

