

1 各部の名称

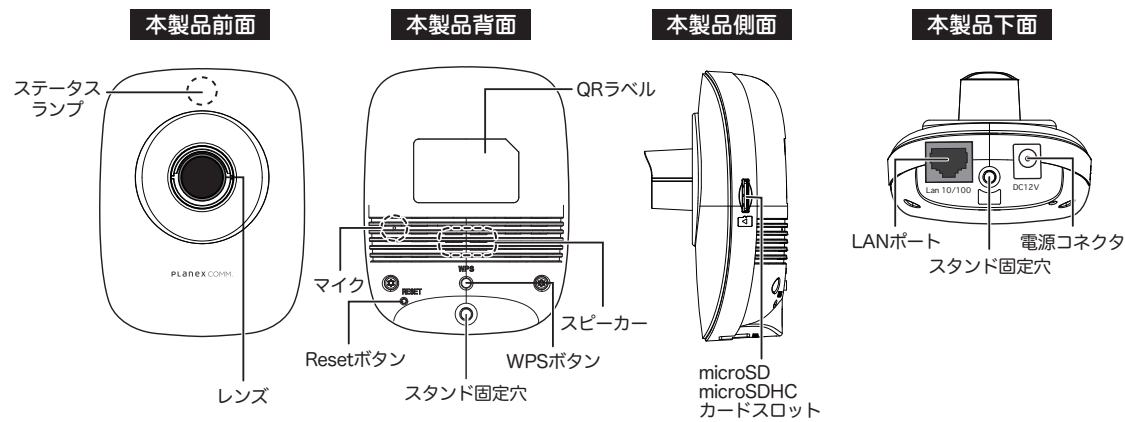

2 スタンドの組み立て

スタンドキットには、4種類の部品が入っています。

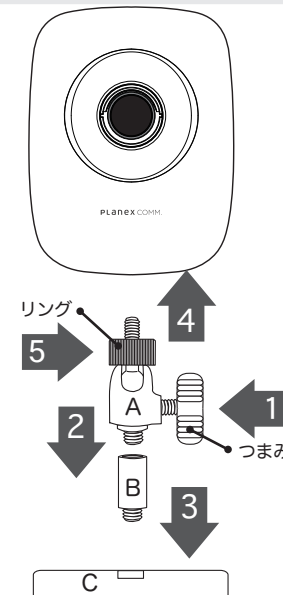
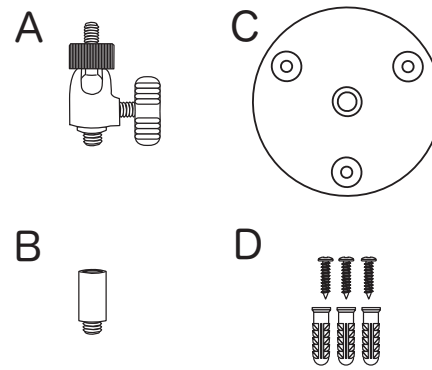

番号順に組み立ててください。

- 1: 部品 A のつまみがあるネジを締めてください。
- 2: 部品 A と部品 B をつなぎます。
- 3: 2 でつながった部品 A+B を部品 C につなぎます。
- 4: 3 でできたスタンドを底部分の固定穴とつなぎます。
- 5: リング部分を回してカメラを下から固定してください。

※右の図のようになれば、完成です。
※壁等に設置する際は、付属のビス(D部品)などを使ってしっかりと固定してください。

3 カメラをネットワークと接続する

※お手持ちの無線 LAN ルータをご用意ください。手順③で、操作します。
②と③の作業のインターバルは、1分間です。本製品と無線 LAN ルータを両方を準備して作業を開始してください。

無線 LAN で接続する場合

⚠ WPS を使わない場合

YouTube で動画公開中

<http://youtu.be/xCkxhSSsyOk>

動画QRコード



① 本製品の電源を入れる。

本製品底面の電源コネクタとコンセントを付属のACアダプタで接続します。

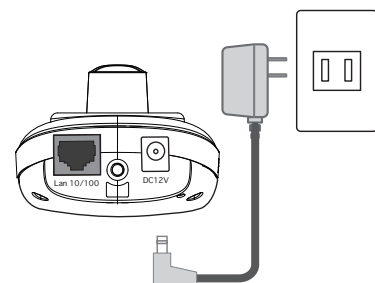

② 本製品の WPS を押す。

電源を入れると40秒程度で本製品前面のステータスランプの青が点灯、ピンクが点滅しますので、背面のWPSボタンを約3秒間押します。

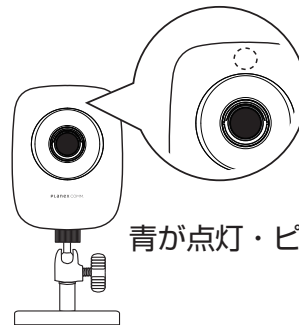

青が点灯・ピンクが点滅

本製品の WPS ボタン（背面）を押す。

③ 無線 LAN ルータの WPS を押す。

1分以内に無線LANルータのWPSボタンを押します。押した後、接続には2~3分ほどかかりますのでそのまま待ちます。

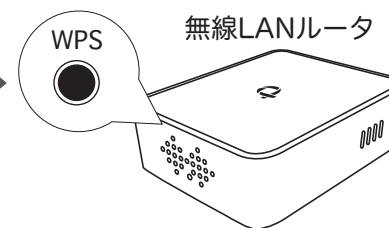

接続に失敗した場合は、電源を入れ直して、①から、再度作業してください。

※お手持ちの機器のWPSボタンの場所は、製品の取扱説明書をご参照ください。

④ 接続完了。

接続が成功すると本製品のステータスランプの青が点灯ピンクが消灯します。

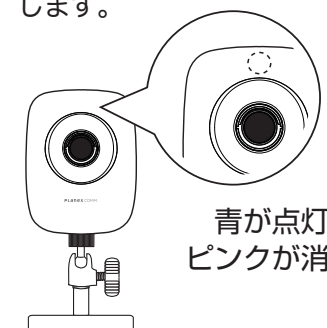

青が点灯
ピンクが消灯

LAN ケーブルで接続する場合

① 本製品底面のLANポートとルータのLANポートをLANケーブルで接続します。

② 本製品底面の電源コネクタとコンセントを付属のACアダプタで接続します。

③ 接続に成功すると、本体前面のステータスランプの青が点灯、ピンクが消灯します。
※ 接続完了まで、状況により2~3分程度かかります。

4 カメラの画像をスマホで見る

アプリをインストール→QRコードでカンタン設定→すぐ見られる！

①

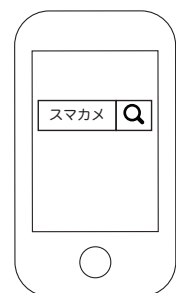

専用アプリ「スマカメ」は、Playストア / App Store で検索してインストールしてください。



②

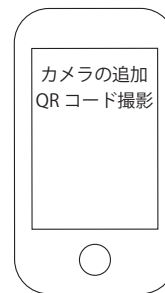

QRコード撮影をタップします。

③

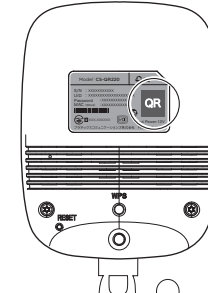

スマホのカメラを本製品裏面に貼ってあるQRコードにかざします。

④



入力画面が切り替わるので、QRラベル上に記載されている4桁のパスワードを入力してOKをタップしてください。

QRラベルに記載されています

